



Domek ogrodowy GIBY SN3.1
3 x 2,5 m, 44 mm, Pełny zestaw
PREMIUM

Produkt #SN3.1_3x2,5_44

13600.00 zł

~~14960.00 zł~~ / Zaoszczędzisz : 1360.00 zł

Najniższa cena w ciągu ostatnich 30 dni **14960.00 zł**

Cena obowiązuje przez 15 dni

<https://domkiekoarchitektura.pl/domek-ogrodowy-giby-sn3-1>



Opis	WARTOŚĆ
Grubość ścian	44 mm
Wymiary ścian (szerokość x długość)	3 x 2,5m
Wysokość ścian	2093 mm
Wysokość do kalenicy	2430 mm
Powierzchnia podłogi	6,1 m ²
Powierzchnia dachu	8,5 m ²
Kąt nachylenia dachu	16 ° odpowiada 29 %
Obliczone obciążenie konstrukcji dachu	150 kg/m ²
Okna	Szt. / stronę otwarcia sprawdź według rysunków projektu
Drzwi	Szt. / stronę otwarcia sprawdź według rysunków projektu
Bramy garażowe	Szt. / stronę otwarcia sprawdź według rysunków projektu
Zastosowane szkło	Podwójne zespolone
Wypust dachowy	Sprawdź według rysunków projektu
Powierzchnia zewnętrzna (ściany)	20,5 m ²
Powierzchnia wewnętrzna (ściany)	23,4 m ²
Poziom wilgotności drewna	~ 18 %

Wymiary i waga opakowania

H 700 x B 1200 x L 3000 mm = 840 kg

Zestaw produktu

S

- Hydroizolacja na fundament pod podwaliny
- Podwaliny fundamentów płaskich
- Deska podłogowa grubości ok 18 mm z pióro wpustem
- Zestaw listwy przypodłogowej
- Zestaw profilowanych balików ścian:
 - Balik 44 mm z podwójnym piórem wpust
- Schody lub drabina na antresolę lub piętro, zmienna w zależności od planów i modelu
- Podłoga piętra z litego drewna grubości ok 18 mm z pióro wpustem
- Deska dachowa grubości ok 18 mm z pióro wpustem
- Zestaw elementów wykończeniowych z drewna: deska czołowa dachu, dekoracja dachu, deska czołowa więźby dachowej oraz listwa przysufitowa
- Papa bitumiczna na pokrycie dachowe w rolkach, przybijana
- Zestaw elementów montażowych
- Materiały uszczelniające: taśma do uszczelniania drzwi, okien oraz narożników od wewnątrz; silikon do narożników na zewnątrz oraz uszczelniania ścian
- Próg metalowy do drzwi wejściowych
- Zestaw okien i drzwi z podwójną szybą, drzwi wewnętrzne całkowicie drewniane. Stronę otwarcia drzwi i okien prosimy sprawdzić według rysunków projektu
- Podwójna uszczelka gumowa do dodatkowej ochrony okien i drzwi przed deszczem i wiatrem oraz zestaw zamków i klamek
- Zestaw do montażu tarasu z deski grubości ok 18 mm

Tel.: +48 856 723 031

Kontakt mailowy: sklep@domyekoarchitektura.pl
www.domkiekoarchitektura.pl

3D WIZUALIZACJA

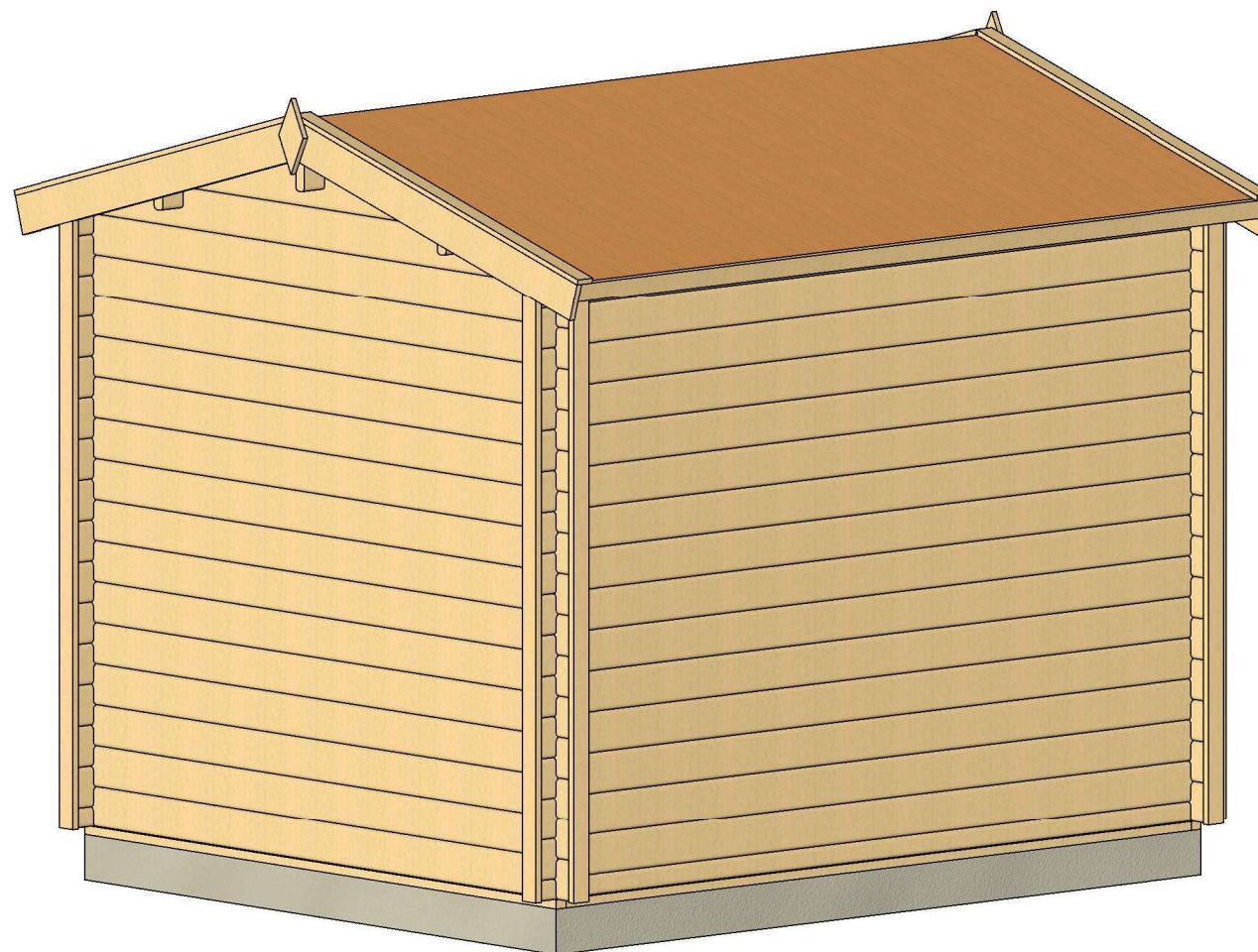

All interior area	6.1 m2	Profile	44x135mm	Project	44_SN3.1_3x2.5 BK23	Scale
All roof area	8.5 m2	All terrace	-	2023-03-22 13:07:14	Drawing name	3D VISUALIZATION 2

3D WIZUALIZACJA

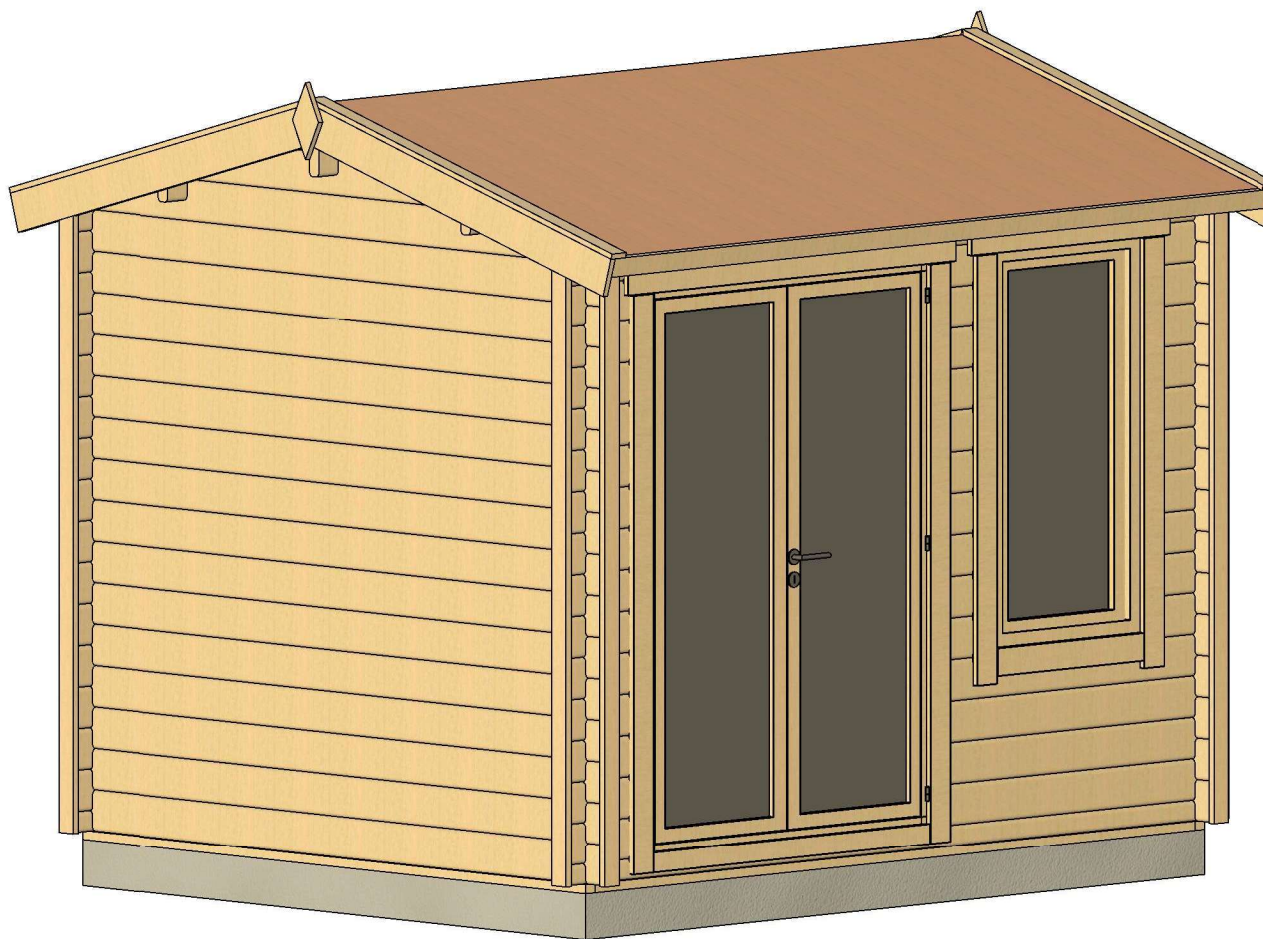

All interior area	6.1 m2	Profile	44x135mm	Project	44_SN3.1_3x2.5 BK23	Scale
All roof area	8.5 m2	All terrace	-	2023-03-22 13:07:13	Drawing name	3D VISUALIZATION 1

PLAN FUNDAMENTU

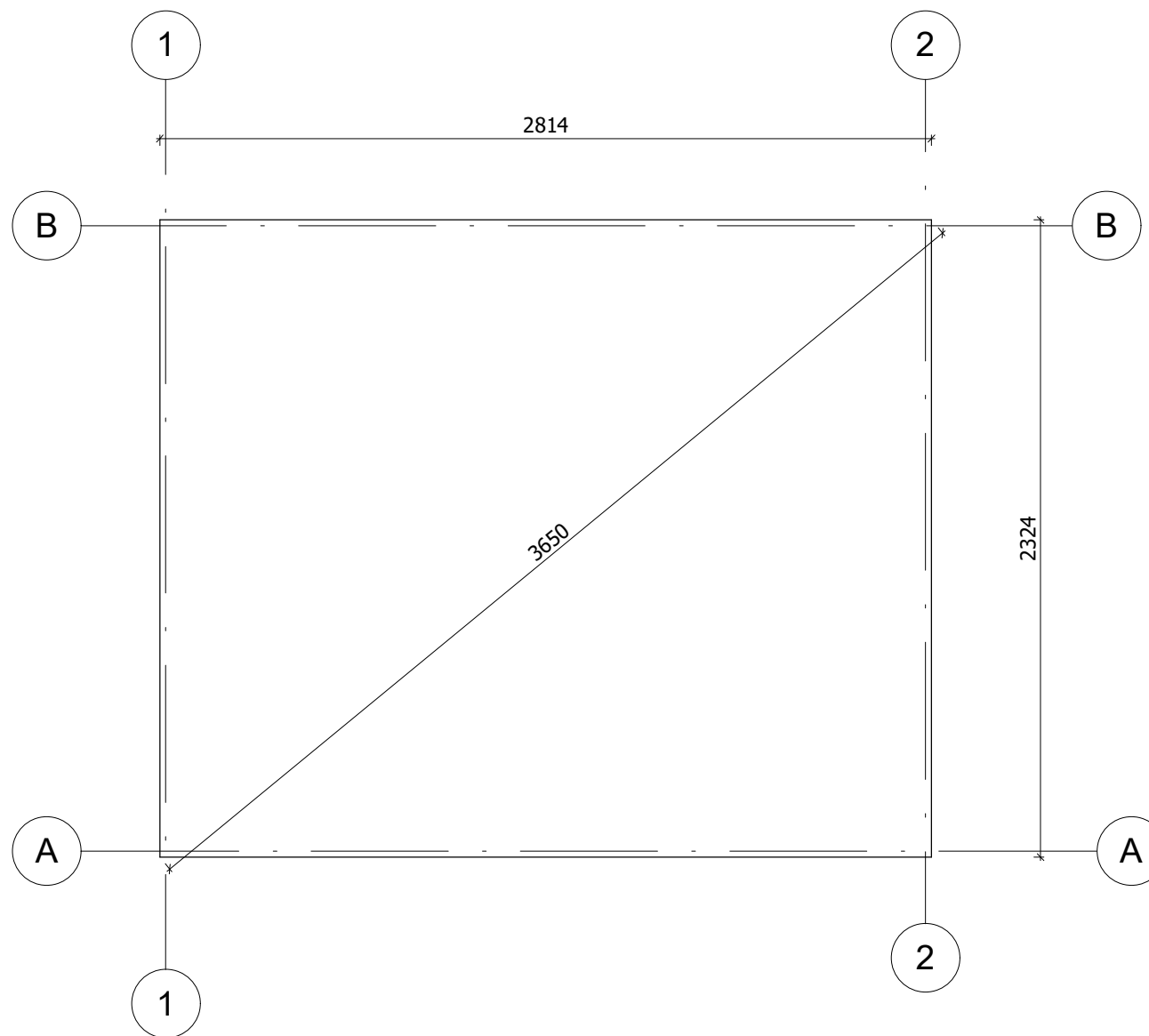

Fundament należy wykonać zgodnie z wymiarami planu, aby zapobiec wszelkim wewnętrznym zaburzeniom w konstrukcji (infiltracja wody, odkształcenie konstrukcji itp.) Nasze projekty muszą być montowane na fundamencie o maksymalnym nachyleniu 10mm na 10m.

All interior area	6.1 m2	Profile	44x135mm	Project	44_SN3.1_3x2.5 BK23	Scale
All roof area	8.5 m2	All terrace	-	2023-03-22 13:58:43	Drawing name	BASE SIZE
						1 : 25

RZUT PLANU

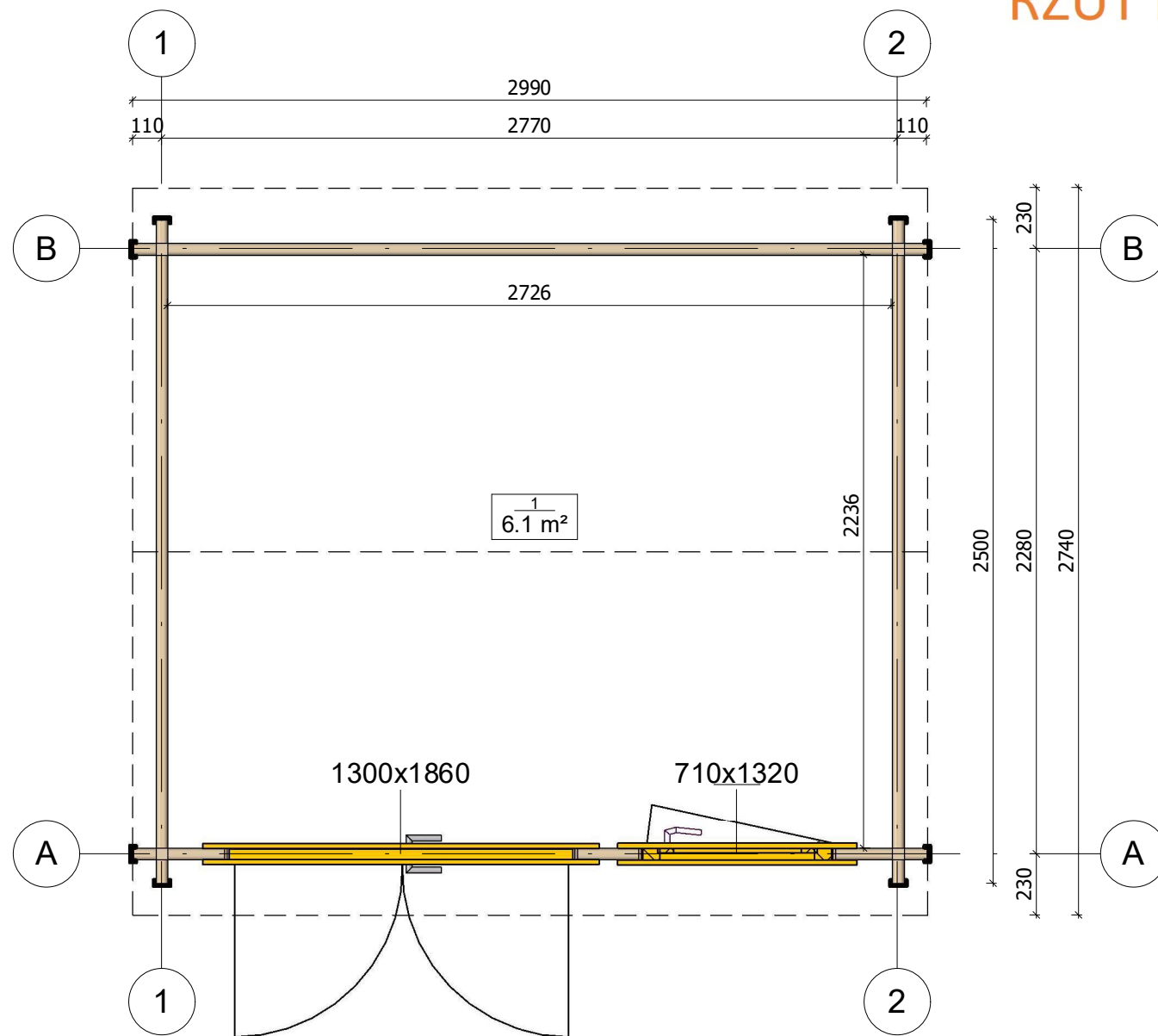

All interior area	6.1 m2	Profile	44x135mm	Project	44_SN3.1_3x2.5 BK23	Scale
All roof area	8.5 m2	All terrace	-	2023-03-22 13:46:10	Drawing name	1 FLOOR PLAN
						1 : 25

PRZEKROJ

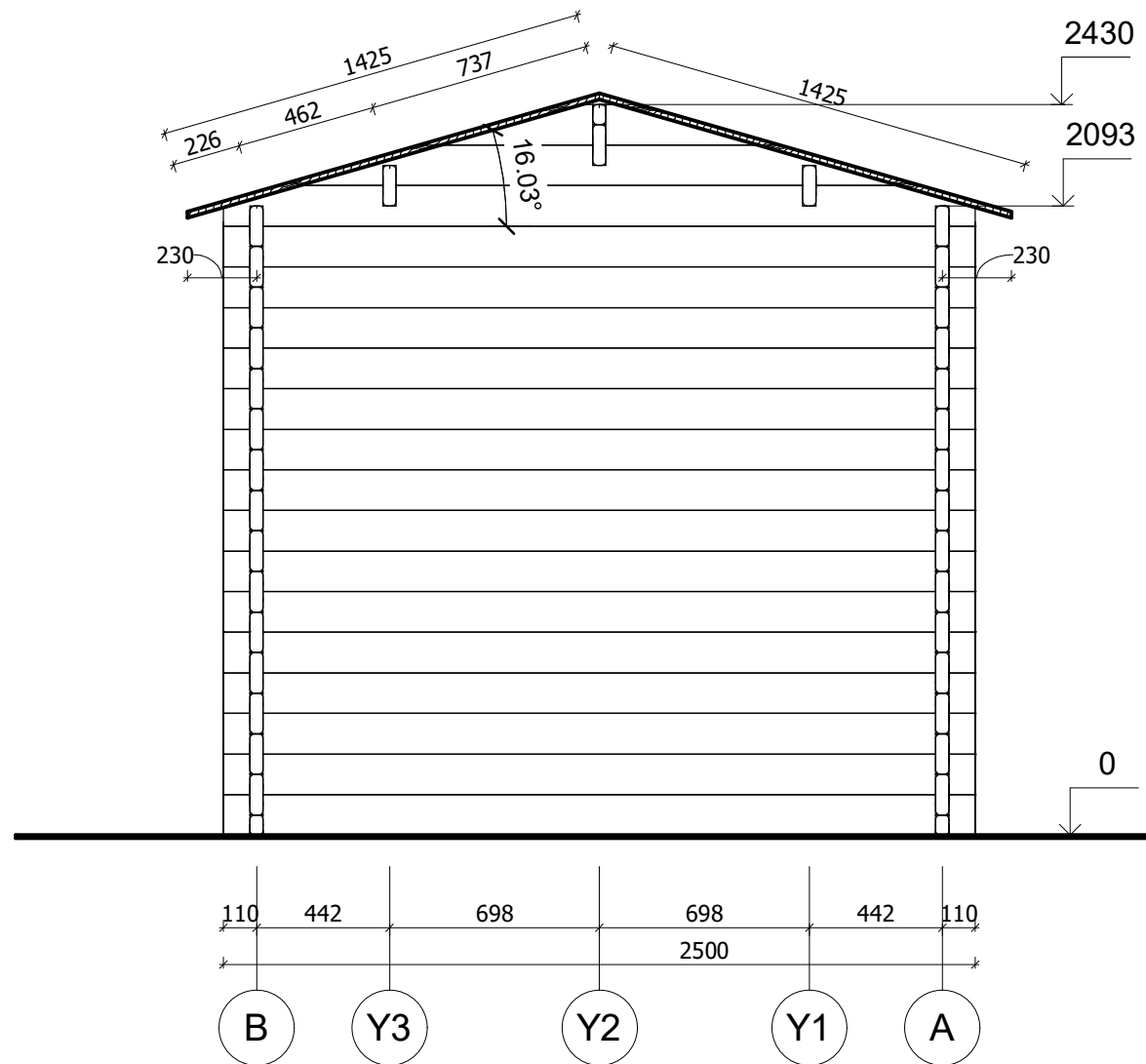

All interior area	6.1 m ²	Profile	44x135mm	Project	44_SN3.1_3x2.5 BK23	Scale
All roof area	8.5 m ²	All terrace	-	2023-03-22 13:01:23	Drawing name	VERTICAL SECTION 2-BA
						1 : 25

ELEWACJE

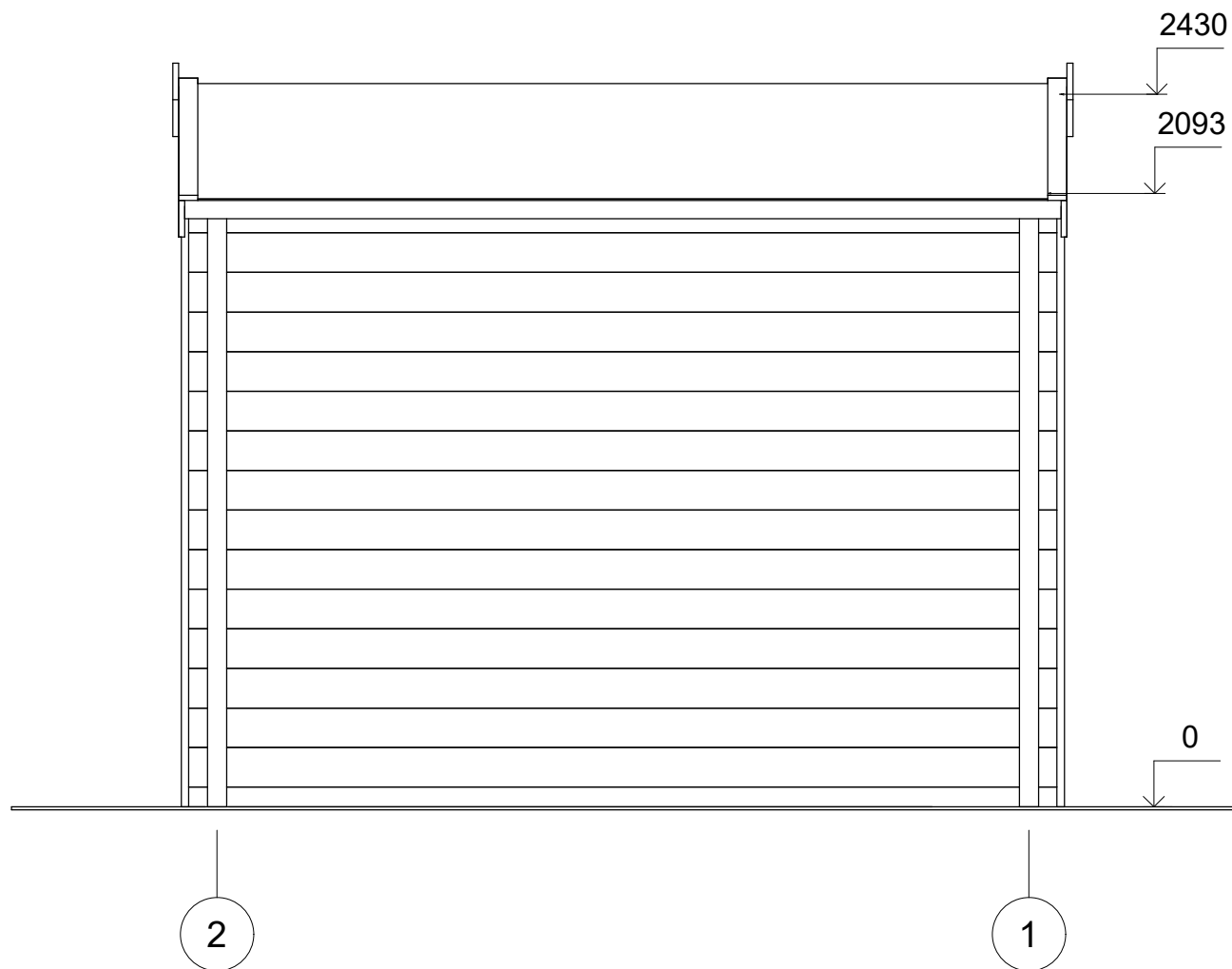

All interior area	6.1 m2	Profile	44x135mm	Project	44_SN3.1_3x2.5 BK23	Scale
All roof area	8.5 m2	All terrace	-	2023-03-22 13:05:13	Drawing name	FACADE 21
						1 : 25

ELEWACJE

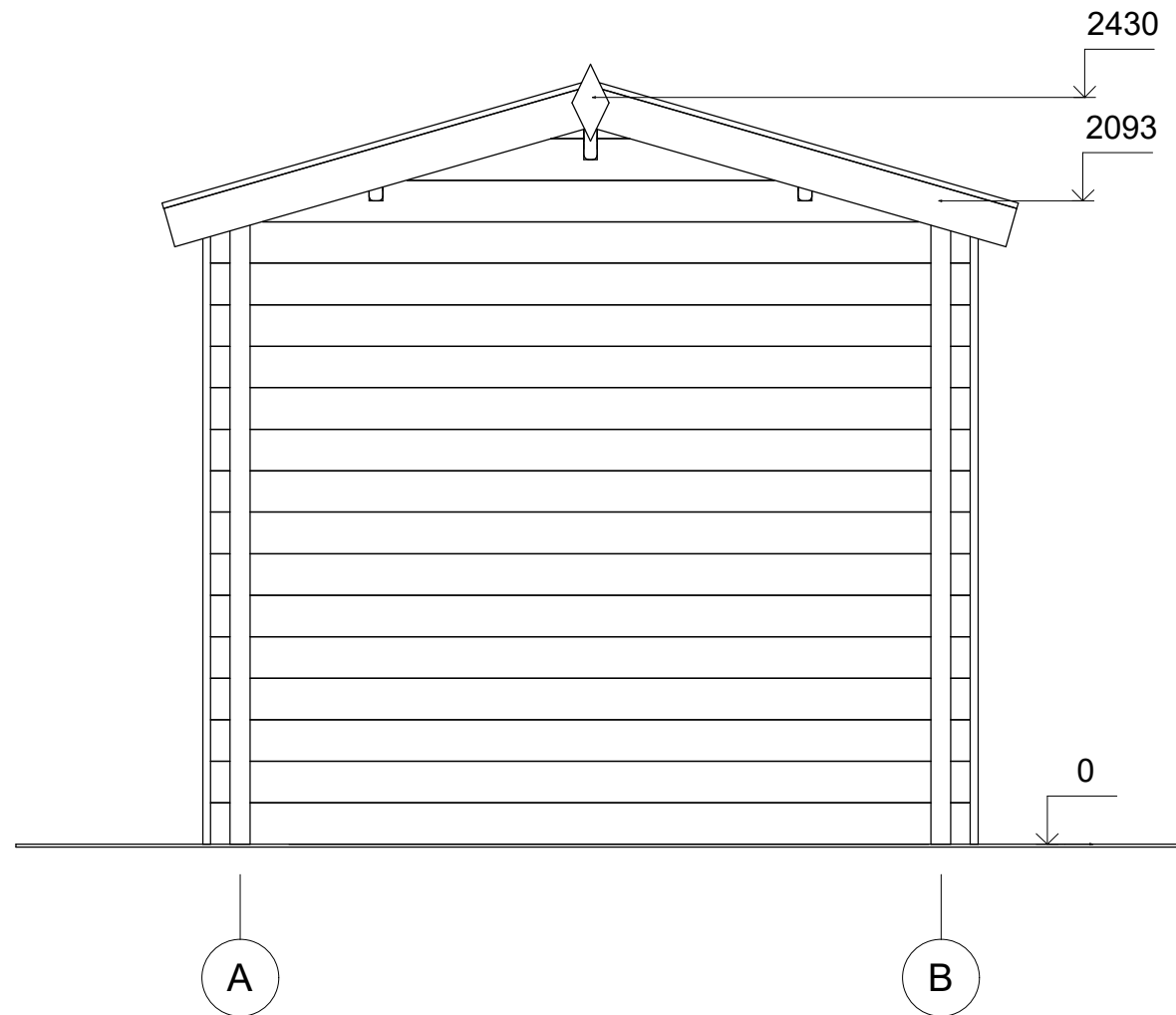

All interior area	6.1 m2	Profile	44x135mm	Project	44_SN3.1_3x2.5 BK23	Scale	
All roof area	8.5 m2	All terrace	-	2023-03-22 13:05:13	Drawing name	FACADE AB	1 : 25

ELEWACJE

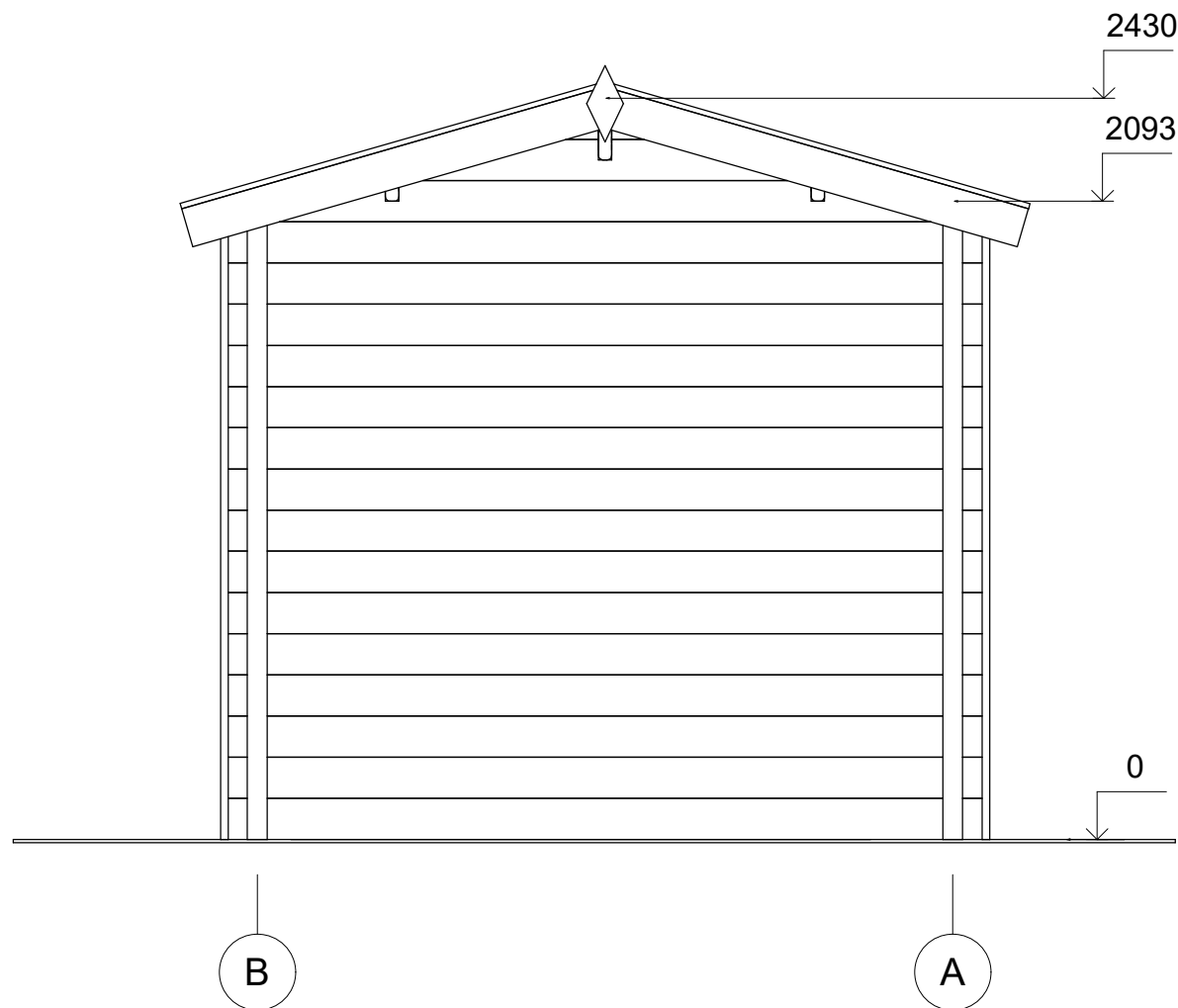

All interior area	6.1 m ²	Profile	44x135mm	Project	44_SN3.1_3x2.5 BK23	Scale
All roof area	8.5 m ²	All terrace	-	2023-03-22 13:05:12	Drawing name	FACADE BA
						1 : 25

ELEWACJE

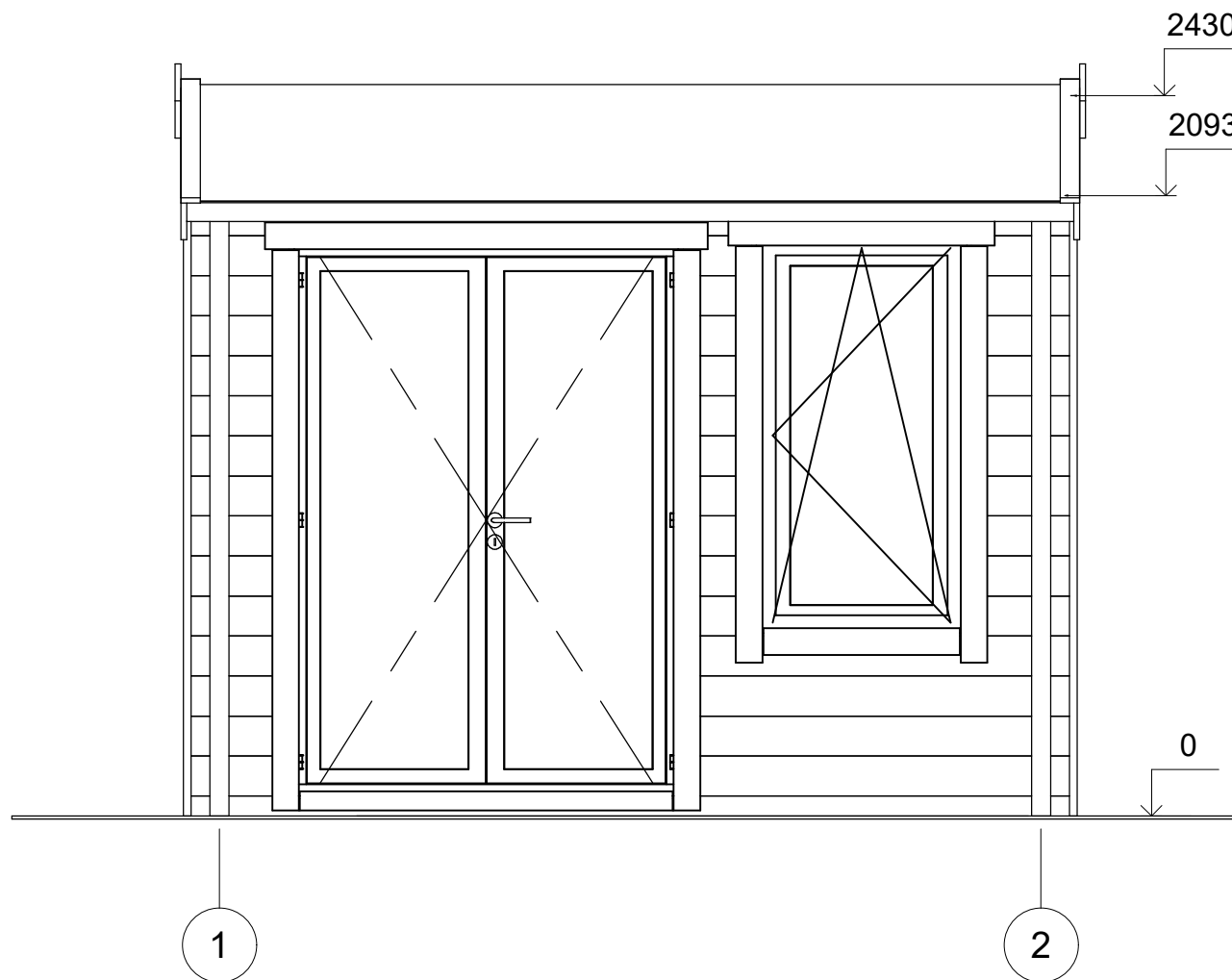

All interior area	6.1 m2	Profile	44x135mm	Project	44_SN3.1_3x2.5 BK23	Scale
All roof area	8.5 m2	All terrace	-	2023-03-22 13:05:12	Drawing name	FACADE 12
						1 : 25